

ボルトクリーナーキット取扱説明書

ご使用前に

1. 本商品は、大型車専用のボルトクリーナーキットです。
2. 付属品をご確認ください。
3. エアー取入口に、付属の20PMプラグを取付けて下さい。

操作手順

1. 用途にあったブラシを、本体チャックに取付ける。

先端部分を、矢印方向に手で動かし、固定したままで、ブラシ等を差し込みます。取り外す時も同じ要領で行います。

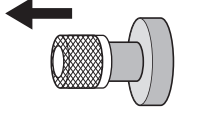

2. エアーホースをつなぐ前に、リバースレバーが正(右)回転側か逆(左)回転側の位置にあるか確認して下さい。

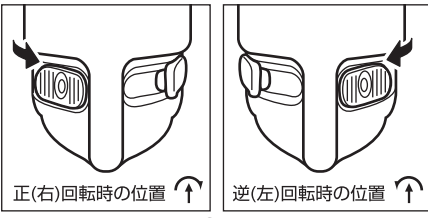

↑側側すると正(右)回転し、↓側側すると逆(左)回転します。

④中途半端な位置では回転が落ちたり、止まったりしますので、ご注意ください。

- 取り付けた20PMプラグより付属のオイルを0.5cc(2~3滴)位注入し、エアーホースをつないで3~5秒間空回しをし、本体内部に油をよくなじませて下さい。

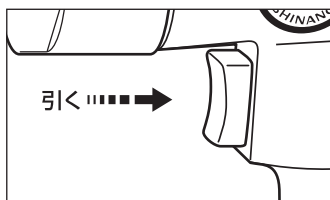

- トリガーの引き加減でスピード微調節ができます。

3. クリーニングするボルト、又はナットのネジ方向に合わせ、本体のリバースレバーを正・逆に合わせます。
4. ブラシをナット、ボルトに軽く押し当てて、トリガーを引きます。
5. ブラシを戻すときは、リバースレバーを逆側にし、作動させて戻します。

各ブラシ使用例

◆クリーナーケースCP 使用例

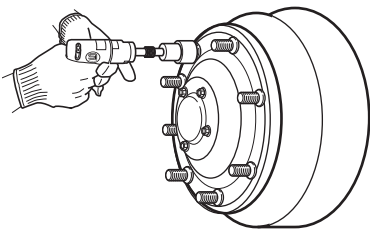

ハブボルトのサイズに合ったクリーナーケースCPを本体にセットしボルトに当て右ネジは右回転、左ネジは左回転でブラシを回転させる。ドラムにクリーナーケースが当たる前に回転を止めて、逆回転に切り替えボルトからブラシを抜きます。汚れ等が、取れていない場合は、2~3回繰り返し作業を行ってください。

◆ホールブラシ 使用例

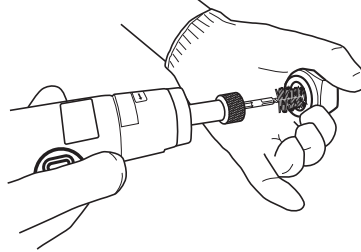

アウターナット、インナーナットの内面のクリーナー作業。
ナットサイズに合うホールブラシを本体にセットし、ブラシを回転させ侵入させます。逆回転でブラシを抜きます。

◆座面ブラシ 使用例

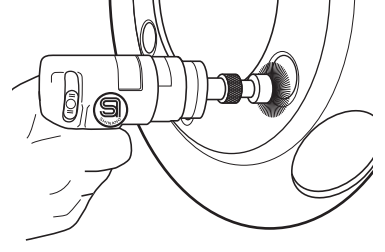

ホイール部のナットが当たる座面部に対し、座面ブラシを本体にセットし座面部に当て、サビ落とし作業を行います。

消耗品について

- クリーナーケースCP、ホールブラシ、座面ブラシは消耗品となります。各パーツ共、別途販売しております。

使用上の注意

1. 作業時には必ず保護めがねを装着して下さい。
2. ボルトクリーナーのサイズをお選びになる際は、ボルトのサイズにご注意下さい。
3. ホールブラシを曲げてのご使用や、無理に押し付けてのご使用はおやめ下さい。ブラシが折れてしまうことがあります。
4. ツールを長持ちさせる為に、作業終了後はエアー取入口より付属のエアーツールオイルを3滴ほど注入し、5秒間の空回しの後、保管して下さい。
5. 本商品は、ボルトクリーニング作業以外には、ご使用出来ません。

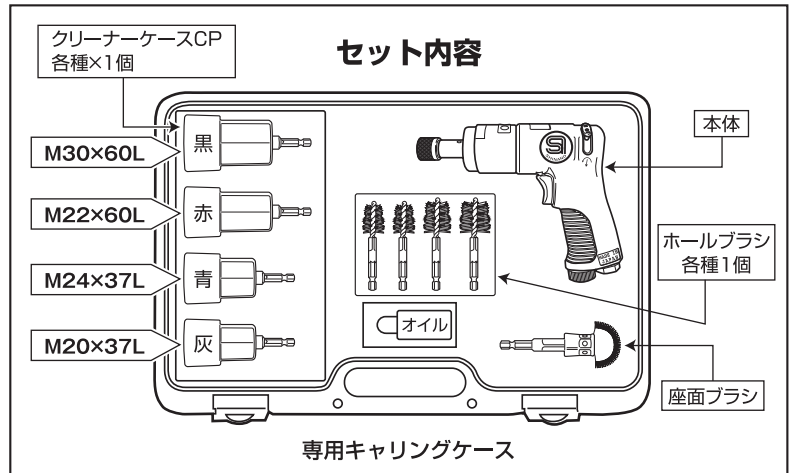
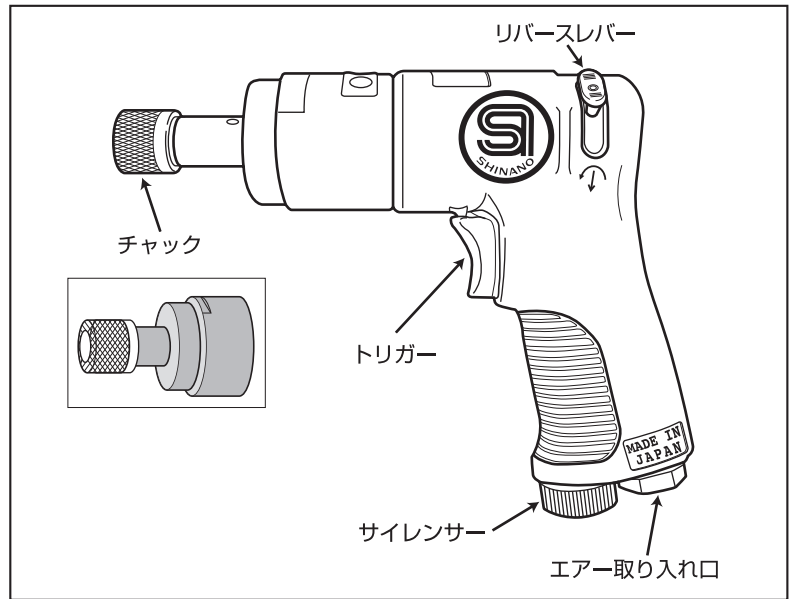

⚠ 注意

- ◆付属品以外の先端工具は使用しないで下さい。
- ◆ブラシなどが正確に装着出来たか確認の上、作業を行ってください。
- ◆適正エアー圧力にてご使用下さい。
- ◆使用後のメンテナンスを行ってください。