

フィットサンダー 取扱説明書

リヤーマルチ排気の調節方法

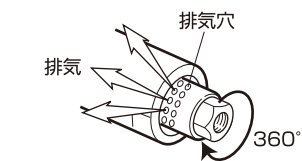

排気口が360度回転します。作業を妨げない位置に回してご使用下さい。

外付けエアレギュレーター

① エアインレットにしっかりと取り付けて下さい。

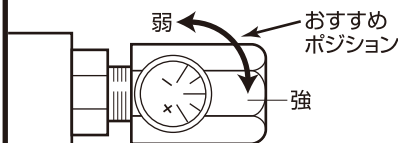

エアレギュレーターの調節は90度の範囲内で任意に調節して下さい。中速度でのご使用をおすすめします。

丸パッド取付方法

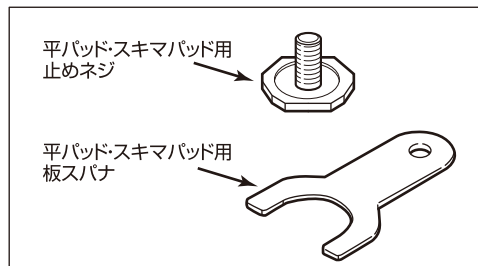
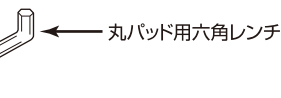
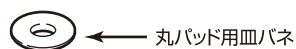
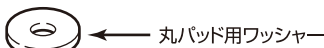
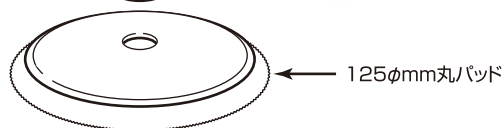
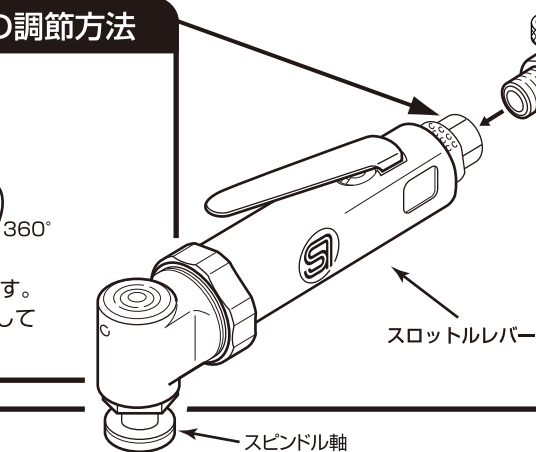

オプション-用途に応じて各種パッドもご使用下さい。

平パッド

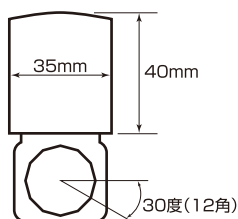

スキマパッド

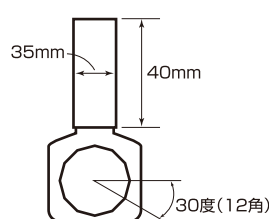

ご使用上の注意

- ペーパーの交換は必ずエアホースを外して行って下さい。
- 作業には必ず安全メガネ、マスクをご使用下さい。
- パッドはしっかりとスピンドル軸に取り付けて下さい。
- 作業中はパッド部に絶対触れないで下さい。
- 長時間の連続作業は避け、10分毎に休憩しながらご使用下さい。
- パッドは当社純正品をご使用下さい。
- 本機を改造してのご使用は危険です。絶対にしないで下さい。

開封と同時に下記の付属品を確認して下さい。

- | | |
|------------------------|----------------------|
| ■ SI-3200A-B本体 1 | ■ 丸パッド用皿バネ 1 |
| ■ 丸パッド 1 | ■ 丸パッド用六角レンチ 1 |
| ■ 丸パッド用止めネジ 1 | ■ カブラー 1 |
| ■ 丸パッド用ワッシャー 1 | ■ エアレギュレーター 1 |

- | |
|----------------------------|
| ■ ミニオイル 1 |
| ■ 平パッド・スキマパッド用止めネジ 1 |
| ■ 平パッド・スキマパッド用板スパナ 1 |
- オプション：
 ■ 平パッド ■ スキマパッド