

# ウルトラベルトサンダー 取扱説明書

## 操作手順

1 エア取入口にエアレギュレーターを取り付け、更に20PMプラグを接続してください。

2 エアホースをつなぐ前にベルトペーパーを装着してください。

1. ツールの先端をロックがかかるまで押さえつけてください。ベルトペーパーが装着しやすいようアームが短くなります。

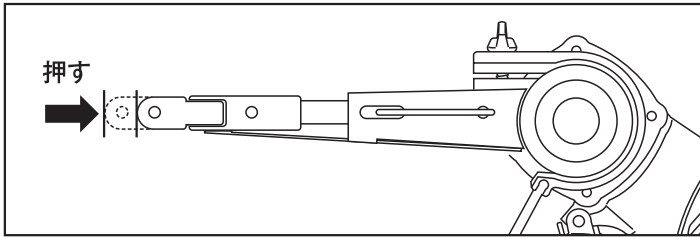

2. 短くなったアームのローラーの幅に合わせて、ベルトペーパーを装着してください。

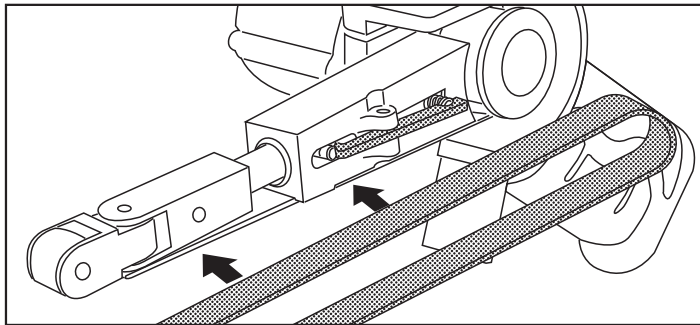

3. 装着し終わったら、ストッパーを押すとロックが解除されベルトペーパーがピンと張ります。

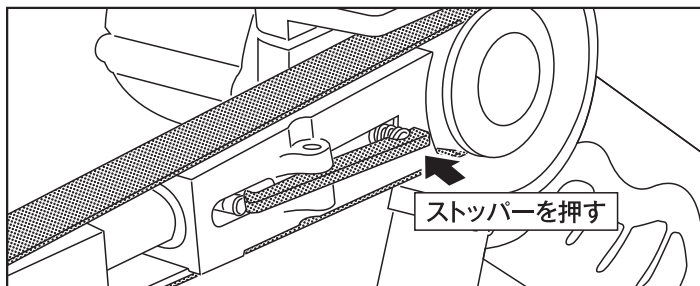

- 3 アームの角度をアーム角度調節ネジで作業用途に合わせて調節してください。

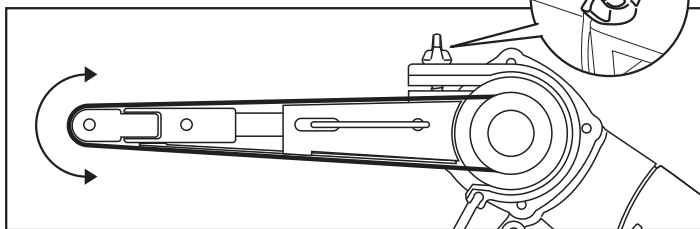

- 4 エアレギュレーターでベルトのスピード調節をしてください。

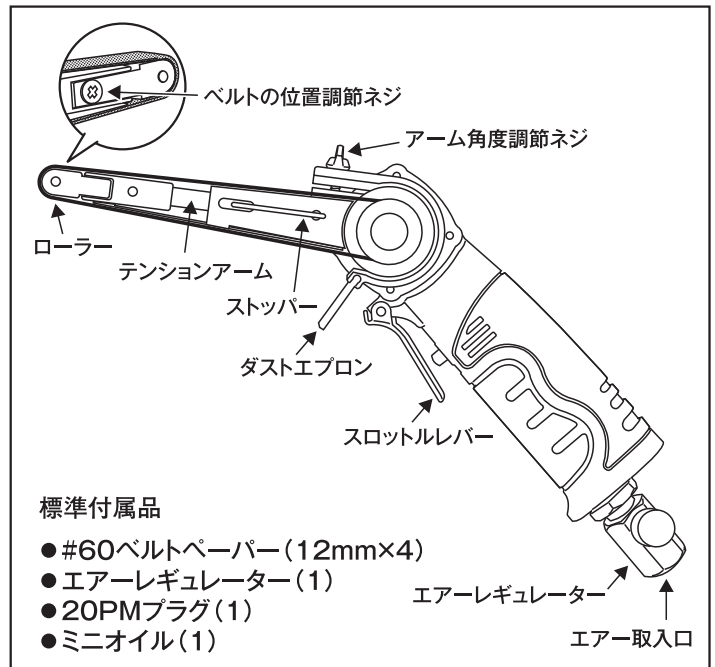
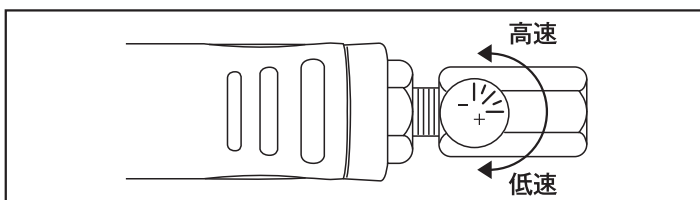

- 5 スロットルレバーは引くとスタートし、離すと止まります。

- 6 取り付けした20PMプラグより付属のオイルを0.5cc (2~3滴) くらい注入し、エアホースをつないで3~5秒間空回しをしてオイルを内部になじませてください。又、ツールを長持ちさせるために、作業終了後には必ず行って保管してください。

## ローラーの位置調節方法

ベルトペーパー幅がずれた時はベルト位置調節ネジを+ドライバーで締めたり緩めたりして、センターにくるように調節してください。

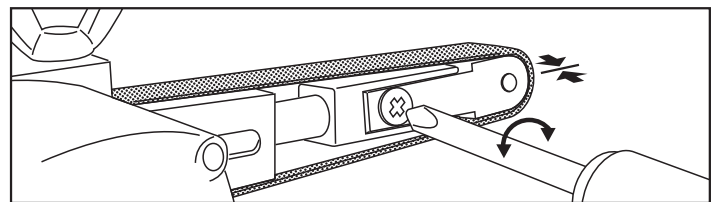

## 使用上の注意

- ◆ ツールを誤って落とすと、本体破損や内部部品の破損の原因につながりますので、大切に取扱って下さい。
- ◆ 空気圧力は0.49Mpa~0.68Mpa (5~7kg/cm<sup>2</sup>) の範囲内でご使用ください。高い圧力で使用しますと適正許容回転数を超え、内部部品の破損の危険性があります。
- ◆ 毎日使用前・使用後に、ホース取り付け口よりエアーツールオイルを数滴給油してください。
- ◆ ゴミや水分を含んだ圧縮空気は故障の原因となります。ドレイン抜き、エアフィルターを通した空気でするをお使いください。
- ◆ 回転不良や異音が発生した時は使用の続行は避けて下さい。無理に使用すると大きな故障に発展する場合があります。
- ◆ 当製品に関し、不都合な点や故障が生じた場合は販売店までお申し出下さい。