

SHINANO

12.7mm 角ウルトラパワー コードレス・インパクトレンチ 取扱説明書

形式名

SI-250W

リチウムイオン電池

18.0V

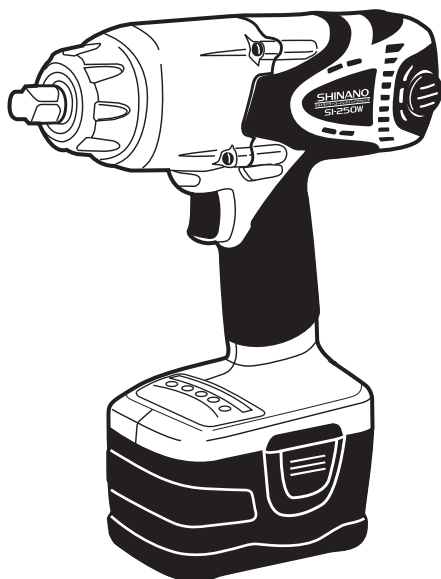

も く じ

安全上のご注意	1
コードレス・インパクトレンチ 使用上のご注意	7
各部のなまえ	9
仕様	10
点検	10
用途	10
1.正しい使い方	11
2.充電の仕方	11
3.コードレス・インパクトレンチ 本体の使い方	13
4.お手入れと保管	16
別売付属品	18
故障かな?と思ったときは	19



- このたびは、このコードレス・インパクトレンチをお買い上げいただきまして、まことにありがとうございます。
 - この商品を安全に正しく使用していただくために、お使いになる前にこの取扱説明書をよくお読みになり十分に理解してください。
 - お読みになったあとはいつも手元においてご使用ください。
-

安全上のご注意

商品本体および取扱説明書には、お使いになるかたや他の人への危害と財産の損害を未然に防ぎ、安全に正しくお使いいただくために、重要な内容を記載しています。

次の内容（表示・図記号）をよく理解してから本文をお読みになり、記載事項を守ってください。



■ 表示の説明

表示	表示の意味
 警告	“取扱いを誤った場合、使用者が死亡または重傷（*1）を負うことが想定される内容”を示します。
 注意	“取扱いを誤った場合、使用者が傷害（*2）を負うことが想定されるか、または物的損害（*3）の発生が想定される内容”を示します。

*1：重傷とは、失明やけが、やけど（高温・低温）、感電、骨折、中毒などで、後遺症が残るもの、および治療に入院・長期の通院を要するものをさします。

*2：傷害とは、治療に入院や長期の通院を要さない、けが・やけど・感電などをさします。

*3：物的損害とは、家屋・家財および家畜・ペット等にかかわる拡大損害をさします。





表示	図記号の意味
 禁止	⊘ は、禁止（してはいけないこと）を示します。 具体的な禁止内容は、図記号の中や近くに絵や文章で示します。
 指示	● は、指示する行為の強制（必ずすること）を示します。 具体的な指示内容は、図記号の中や近くに絵や文章で示します。
 注意	△ は、注意を示します。 具体的な注意内容は、図記号の中や近くに絵や文章で示します。

■ 免責事項について

- ・地震・雷・風水害および当社の責任以外の火災、第三者による行為、その他の事故、お客様の故意または過失、誤用、その他異常な条件下での使用により生じた損害に関して、当社は一切責任を負いません。
- ・本商品は「家庭用」となっています。商品の使用または使用不能から生ずるいかなる他の損害（事業利益の損失、逸失利益、事業の中断など）に関して、当社は一切責任を負いません。
- ・取扱説明書の記載内容を守らないことにより生じた損害に関して、当社は一切責任を負いません。
- ・当社が関与しない機器との組み合わせによる誤動作・故障などから生じた損害に関して、当社は一切責任を負いません。

警告

使用

専用の充電器や電池パックを使用する 他の充電器で電池パックを充電しないでください。破裂して傷害や損傷の原因になります。	取扱説明書に記載している電池パック以外は充電しない 破裂して傷害や損傷の原因になります。
 専用の充電器や電池パックを使用する	 取扱説明書に記載の電池パック以外は充電しない
充電器は定格表示してある電源で使用する 定格以外の電源を使用すると、異常に発熱し、火災の原因になります。	充電器は直流電源やエンジン発電機および変圧器類で昇圧している電源では使用しない 異常に発熱し、火災の原因になります。
 充電器は定格で使用する	 充電器は定格以外では使用しない

安全上のご注意 (つづき)



警告

使用

温度が0℃未満あるいは温度が40℃以上では本体の使用および電池パックの充電はしない
破裂や火災の原因になります。



温度が0℃未満あるいは40℃以上では
使用、充電はしない

電池パックは、換気の良い場所で充電する
充電中、電池パックや充電器を布などでおおわない
ください。破裂や火災の原因になります。



電池パックは換気の良い場所で充電する

充電器を使用しない場合は、差し込みプラグを
抜く
感電や火災の原因になります。



使用しない場合は差し込みプラグを抜く

電池パックの端子間を短絡させない
くぎ袋などに入れると、短絡して、発煙、発火、
破裂などの原因になります。電池パックを単品
で保管する場合は、端子間を絶縁して保護して
ください。



電池パックの端子間を短絡させない

ぬれた手で差し込みプラグを抜き差ししない
ぬれた手で抜き差しすると感電の原因になり
ます。



ぬれ手禁止

水にぬれたり、雨が降りだしたり、雷が鳴りだ
したら使用しない
本体内部に水が入ったり、落雷があるなど、
感電の原因になります。



水ぬれ禁止

作業場は、十分に明るくし、いつもきれいに
保つ
ちらかった場所や作業台は、事故やけがの原因
になります。



作業場はきれいに保つ

可燃性ガス・引火性ガスの雰囲気では使用しない
火気を近づけない
火災、爆発の原因になります。
この電動工具は、防爆構造ではありません。



ガスの雰囲気では使用しない

保護めがね、防じんマスクを使用する
切削片や粉じんが飛散し、けがの原因になり
ます。



保護めがね、防じんマスクを使用する

防音保護具を着用する
騒音の大きい作業では、聴力障害の原因になり
ます。耳栓やイヤマフなどの防音保護具を着用
してください。



防音保護具を着用する

使用

加工する物をしっかりと固定する
クランプや万力などを使用して、加工する物を固定してください。しっかりと固定していないと事故の原因になります。



加工する物を固定する

使用しない、または、点検、修理する場合は、電動工具のスイッチを「OFF」にして、電池パックを本体から抜く
不意の始動により、思わぬ事故の原因になります。
点検、修理は、お買いあげの販売店または弊社営業所にご依頼ください。



電池パックを本体から抜く

指定の付属品や先端工具の取り付け、取りはずしは、電池パックを本体から抜いて行う
電池パックを抜かないと、不意に始動し、けがの原因になります。



電池パックを本体から抜く

不意な始動は避ける
電池パックを電動工具に差し込む前に、スイッチが「OFF」であることを確かめてください。また、スイッチに指をかけて運ばないでください。不意に始動し、けがの原因になります。



不意な始動は避ける

指定の付属品や先端工具を使用する
取扱説明書に記載されている付属品や先端工具以外のものを使用すると、事故やけがの原因になります。また、付属品を交換するときは、取扱説明書にしたがってください。



指定の付属品を使用する

電池パックを火中に投入しない
破裂したり、有害物質が発生する原因になります。



電池パックを火中に投球しない

漏電しゃ断器が設置された電源に接続する
万が一、漏電した場合に漏電しゃ断器の設置がないと、感電の原因になります。
漏電しゃ断器の設置は、お買いあげの販売店にご相談ください。



漏電しゃ断器設置

電池パックの液が目に入ったら、すぐにきれいな水で充分洗い、医師の治療を受ける
失明の原因になります。



医師の治療を受ける

使用時間が極端に短くなった電池パックは使用しない
電池パックの液漏れ、発煙、破裂の原因になります。



使用時間が極端に短くなったときは使用しない

安全上のご注意 (つづき)

▲ 注意

使用

子供に使用させない
 作業員以外、作業場へ近づけないようにし、電動工具や充電器のコードに触れさせない
 誤って触れると、感電やけがの原因になります。



接触禁止

使用しない場合は、きちんと保管する
 乾燥した場所で、子供の手の届かない高い所または錠のかかる所に保管してください。誤って子供が使用すると事故やけがの原因になります。



使用しない場合は、きちんと保管する

電動工具や電池パックを温度が40℃以上上がる可能性のある場所(金属の箱や夏の車内など)に保管しない
 電池パックの劣化、火災の原因になります。



温度が50℃以上になるところに保管しない

電動工具の能力に合った速さで作業する
 必要以上に押しつけても、作業効率が上がらないだけでなく、モータの焼損の原因になります。



適切な速さで作業する

作業に合った電動工具を使用する
 小型の電動工具や先端工具は、大形の電動工具で行う作業には、使用しないでください。また、指定された用途以外には使用しないでください。故障や事故の原因になります。



指定の付属品を使用する

作業に適した服装をする
 だぶだぶの衣類やネックレスなどの装身具は、回転部に巻き込まれるおそれがあり、事故やけがの原因になります。また屋外での作業の場合には、ゴム手袋と滑り止めのついた履物を使用し、長い髪は帽子やヘアカバーなどで覆ってください。



作業に適した服装をする

充電器のコード、差し込みプラグは傷つけたり、延長するなど加工したり、加熱したり、油に近づけたり、引っ張ったり、重い物を載せたり、はさんだり、無理に曲げたり、ねじったり、雨や水にぬらしたり、束ねたりしない
 火災、感電の原因になります。



乱暴に扱わない

充電器の差し込みプラグを抜くときは、コードを引っ張って抜かない
 コードを引っ張って抜くとコードや差し込みプラグが傷つき、火災、感電の原因になります。差し込みプラグを持って抜いてください。



引っ張って抜かない

無理な姿勢で作業をしない
 常に足元をしっかりとらせ、バランスを保つようにしないと転倒し、事故やけがの原因になります。



無理な姿勢で作業をしない

電動工具は、注意深く手入れする
 本体、その他の部品は常に手入れをし、握り部は、常に乾かして、油やグリースがつかないようにしてください。手入れをしないと事故やけがの原因になります。



電動工具は注意深く手入れする

使用

充電するとき、延長コードを使用する場合は、接続部分を水溜りや地面に近づけない感電の原因になります。



水溜りや地面に近づけない

充電するとき、屋外使用に合った延長コードを使用する

屋外で充電する場合、キャブタイヤコードまたはキャブタイヤケーブルの延長コードを使用してください。合わない延長コードを使用すると感電やけがの原因になります。



屋外使用に合った延長コードを使用する

充電器のコード類は定期的に点検する
コード及び延長コードは定期的に点検し、損傷している場合は、お買いあげの販売店または弊社営業所に修理をご依頼ください。そのまま使用すると事故やけがの原因になります。



コード類は定期的に点検する

調節キーやレンチなどは必ず取りはずす
スイッチを「ON」にする前に、調節に用いたキーやレンチなどの工具類が取りはずしてあることを確認してください。つけたままでは作業時に飛び出して、けがの原因になります。



調節キーやレンチなどは取りはずす

油断しないで十分注意して作業する
電動工具を使用する場合は、取扱方法、作業のしかた、まわりの状況等に十分注意して慎重に作業してください。また、疲れている場合は、使用しないでください。事故やけがの原因になります。



油断しないで十分注意して作業する

損傷した部品がないか点検する
使用前に、本体やその他の部品に損傷がないか十分点検し、正常に作動するか、また所定の機能を発揮するか確認してください。損傷していると、事故やけがの原因になります。



損傷した部品がないか点検する

異常がないか確認する
可動部分の位置調整およびしめつけ状態、部品の損傷、取つけ状態、その他運転に影響をおよぼすすべての箇所に異常がないか確認してください。異常があると事故やけがの原因になります。



異常がないか確認する

スイッチで始動および停止操作ができないときは使用しない

そのまま使用すると事故やけがの原因になります。



スイッチ操作できないときは使用しない

充電器のコードや差し込みプラグが損傷した充電器や、落としたり、何らかの損傷を受けた充電器は使用しない
火災や感電の原因になります。



損傷した充電器は使用しない

充電器のコードが傷んだり、差し込みプラグが発熱したときは、差し込みプラグをコンセントから抜く

そのまま使用すると、火災・感電の原因になります。コードが傷んだら、お買いあげの販売店または弊社営業所に修理をご依頼ください。



差し込みプラグをコンセントから抜く

安全上のご注意（つづき）

⚠ 注意

使用

お手入れは、充電器の場合、差し込みプラグをコンセントから抜いて行う
感電の原因になります。
お手入れのしかたは18ページをご覧ください。



差し込みプラグはコンセントから抜く

日かげで雨や水にぬらさず、凍結しない場所に保管する

日なたに保管すると変色したり、雨や水にぬらすと、つぎに使用するとき、感電、故障の原因になります。



日かげで雨や水にぬらさず、凍結しない場所に保管する

分解・改造・修理はしない
火災、感電、けが、水漏れの原因になります。
修理は、お買いあげの販売店または弊社営業所にご依頼ください。



分解禁止

電動工具の点検、修理はお買いあげの販売店または弊社営業所に依頼する

修理の知識や技術のない方が、修理すると、十分な性能を発揮しないだけでなく、事故やけがの原因になります。



点検、修理は依頼する

□リチウムイオン電池のリサイクル

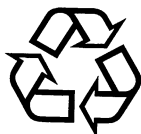

Li-ion

リチウムイオン電池は
リサイクルへ！

リチウムイオン電池はリサイクル可能な貴重な資源です。不要になった電池は廃棄しないでリサイクル協力店へお持ちください。

電池パックは、短絡防止のため必ず端子部にビニールテープを貼るなど、絶縁して保護してください。

■リサイクル協力店について

充電式電池の回収・リサイクルおよびリサイクル協力店については、有限責任中間法人JBR Cのホームページをご参照ください。

ホームページ：<http://www.jbrc.net/hp/contents/index.html>

コードレス・インパクトレンチ使用上のご注意

先に電動工具として共通の注意事項を述べましたが、コードレス・インパクトレンチとしてさらに次に述べる注意事項を守って下さい。

警告

使用

作業箇所に、電線管、水道管やガス管などの埋設物がないことを確かめてから使用する
埋設物があると先端工具や機体が触れ、感電、漏電、ガス漏れのおそれがあり、事故やけがの原因になります。



埋設物がないことを確認する

使用中、振り回さないように本体を両手で確実に保持する
確実に保持しないと、けがの原因になります。



確実に保持して使用する

使用中は、回転部や切りくずに手や顔を近づけない
手や顔を近づけるとけがの原因になります。



手や顔を近づけない

使用中、本体の調子が悪かったり、異常音がしたときは、スイッチを「OFF」にして、使用を中止する

そのまま使用を続けると、けがの原因になります。

点検・修理をお買いあげの販売店または弊社営業所もしくは、全国各地の東芝電動工具サービスショップにご依頼ください。



異常があれば使用を中止する

誤って落としたり、ぶつけたときは、ソケットなどの工具類や本体などに破損や亀裂、変形がないことをよく確かめる
破損や亀裂、変形があると、けがの原因になります。



破損や亀裂、変形がないことを確認する

電池パックの端子を雨や水にぬらしたりしない
感電の原因になります。



電池パックの端子を雨や水にぬらさない

ラッカー、ペイント、ベンジン、シンナー、ガソリン、ガス、接着剤などのある場所では充電しない
爆発や火災の原因になります。



可燃性、引火性のガス、液体のある雰囲気では充電しない

紙類、布類、畳、カーペット、ビニールなどの燃えやすい物の上では充電しない
火災の原因になります。



燃えやすい物の上で充電しない

コードレス・インパクトレンチ使用上のご注意 (つづき)

⚠ 注意

使用

風窓のある充電器は、充電中に風窓をふさがない風窓に金属類、燃えやすいものを差し込まない火災の原因になります。



充電器の風窓をふさがない

綿ほこりなど、ほこりの多い場所では充電しない火災の原因になります。



ほこりの多い場所では充電しない

充電器は、充電以外の用途に使用しないけがの原因になります。



用途以外に使用しない

煙が出ている、変なにおいがする、モータが回らない、異常音がするときは、すぐにスイッチを「OFF」にする

そのまま使用すると、故障やけが、火災、感電の原因になります。点検、修理をお買いあげの販売店または弊社営業所にご依頼ください。



異常があればすぐにスイッチを「OFF」にする

石綿などの人体に有害な成分を含んだ材料を加工するときは、防じん対策をする保護めがね、マスク、耳栓などをしないと健康を損なう原因になります。



防じん対策をする

指定の付属品や先端工具は、取扱説明書にしたがって確実に取りつける

確実にでないと、はずれたりして、けがの原因になります。



付属品などは確実に取りつける

作業中は、軍手など巻き込まれるおそれがある手袋を着用しない
手袋を着用すると、回転部に巻き込まれ、けがの原因になります。



軍手などの手袋を着用しない

作業直後の切りくずは熱くなっているので、すぐに触れない
やけどの原因になります。



作業直後の切りくずにすぐに触れない

作業中は、ヘルメット、安全靴を着用するヘルメット、安全靴を着用しないとけがの原因になります。



ヘルメット、安全靴を着用する

高所作業のときは、まわりに人がいないことをよく確かめる
材料や本体などを落としたときなど、事故の原因になります。



まわりに人がいないことをよく確かめる

細径ドリルは折れやすいので注意する
飛散して、けがの原因になります。



細径ドリルは折れやすいので注意する

充電中に異常発熱などの異常が起こったときは、すぐに差し込みプラグを抜く
そのまま充電を続けると、火災、破裂の原因になります。



異常が起こったときは、差し込みプラグを抜く

各部のなまえ

本体

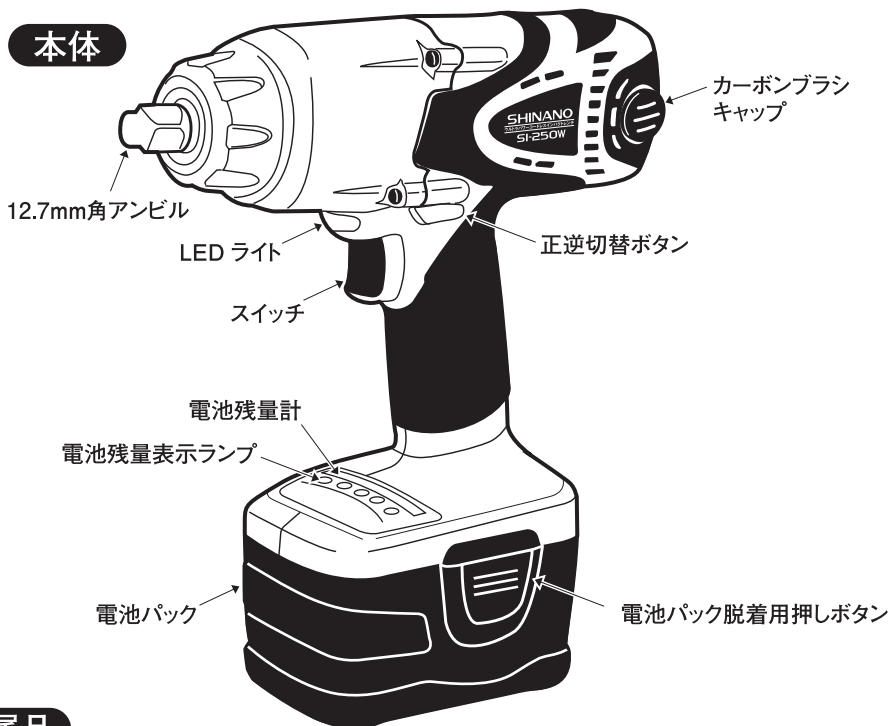

付属品

●充電器 SI-DC20UN37-30A

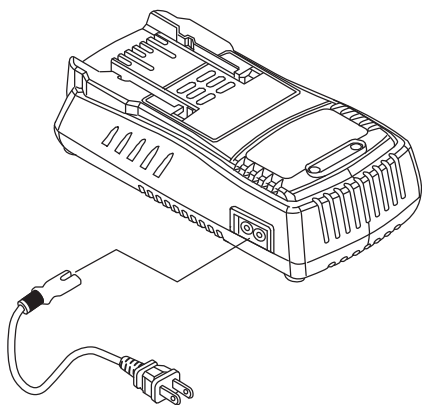

●電池パック SI-B2045L-2

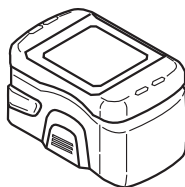

●キャリングケース

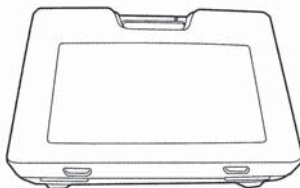

仕様

■本体 (SI-250W)

モーター	4ポールモーター	
電圧	リチウムイオン電池 DC18.0V	
回転速度	0～1,700 (min ⁻¹)	
打撃数	0～2,000 (ipm)	
最大トルク	680 (N・m)	
外径寸法(長さ×幅×高さ)	247×70×262 (mm) ※バッテリー含む	
質量	3.15 (kg) ※バッテリー含む	
標準付属品	充電器、電池パック(2)、キャリングケース、取扱説明書	
ボルト規格	標準ボルト	M10～M24
	高力ボルト	M8～M24

※改善のため、仕様などを予告なく変更する場合があります。

■充電器 (SI-DC20UN37-30A)

入力電源	AC100-240V 50-60 (Hz) 100VA
出力容量	16.5-20.6V $\overline{\text{---}}$ 4A
充電時間	45分
外形寸法(長さ×幅×高さ)	220×110×63 (mm)
質量	0.6 (kg)
コードの長さ	1.8 (m)

※改善のため、仕様などを予告なく変更する場合があります。

点検

■購入したとき

- 輸送の途中で破損した箇所がないか。
- 形式は、ご注文通りのものか。
- 付属品が全部そろっているかどうか、万が一、不具合な点がありましたらお買い上げの販売店へご連絡ください。

■使用するとき

- 本体、付属品に損傷した箇所がないか。
- 充電器のコードに損傷した箇所がないか。
- ネジやボルトのゆるみ、脱落がないか。
- 組立、接続が正しく行われているかどうか。万が一、不具合な点がありましたらお買い上げの販売店へご連絡ください。

用途

- 各種ボルト、ナットのしめつけ、ゆるめ

正しい使い方

□ 充電のしかた

- お買いあげのときは、充電されていない状態です。
ご使用前に付属の専用充電器で正しく充電してください。

⚠ 警告

- 雨中では使用しないでください。
感電の原因になります。

⚠ 注意

- 周囲温度 0℃～40℃の範囲内でご使用ください。
- エンジン発電機から電源をとって充電をしないでください。
- 充電後は差し込みプラグをコンセントから抜いてください。
- 3 バック以上、連続充電する場合は、一度、冷やしてください。
- 電池パック挿入口に異物が入らないようにしてください。
- 異常が発生した場合は、直ちに使用を中止し点検、修理をご依頼ください。

- ① 電池パックの取り付け、取りはずし方
 - 正逆切替ボタンを中央に合わせてスイッチをロックしてください。
 - 取りはずすときは、本体と電池パックをしっかりと持ち、電池パックの押しボタンを押しながら抜いてください。
 - 取り付けるときは、電池パックを本体に“カチッ”と音がするまでしっかりと差し込んでください。
強く引っばって抜けないことを確認してください。
- ② 充電器の差し込みプラグをコンセントに差し込んでください。
緑色と赤色のランプが交互に点滅後、赤色のランプが点灯します。
- ③ 電池パックを図のように正しい方向に向けて充電器に差し込んでください。
緑色と黄色のランプが同時に点滅し、充電が開始されます。

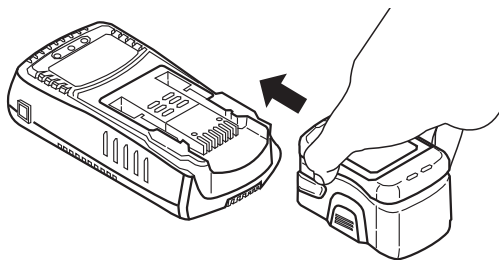
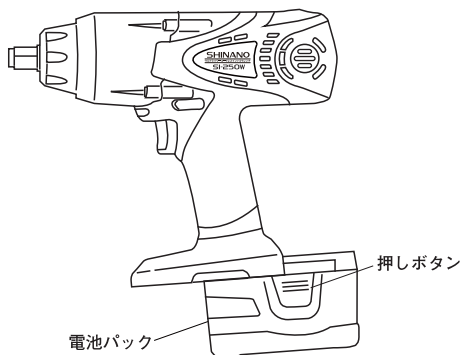
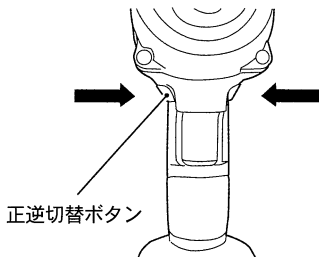

⚠ 注意

- 電池パックと充電器の接点部を一致する方向に向けて電池パックを充電器に差し込んでください。













方向をまちがえて差し込むと充電器の接点部が変形したり、破損する原因になります。

- ④ 充電が完了すると、緑色のランプが点灯します。(黄色のランプは点滅のまま)

※ 充電時間は周囲温度や電池パックの状態により長くなる場合があります。

- ⑤ 充電器から電池パックを取りはずし、差し込みプラグをコンセントから抜いてください。

電池パックを取りはずすときは、電池パックの押しボタンを押しながら取りはずしてください。無理にはずすと、破損の原因になります。

ランプ	状 態	
   緑 赤 黄色	電源 ON	待機中、差し込みプラグにコンセントを差し込んだ状態
   緑 赤 黄色	充電中	充電している状態
   緑 赤 黄色	充電完了	充電が完了した状態
   緑 赤 黄色	高温・低温待機	電池パックの温度が充電に適していない状態で電池パックの温度が通常に戻ると自動的に充電を開始します。
   緑 赤 黄色	充電不可	充電できない状態 電池パックの故障、寿命、充電器の異常

○ : 消灯 ● : 点灯 ◐ : 点滅

正しい使い方 (つづき)

□ コードレス・インパクトレンチ 本体の使い方

⚠ 警告

- 雨中では使用しないでください。
感電や発煙の原因になります。

⚠ 注意

- 使用前に吊りひもやスイッチその他の部品に損傷がないか十分に点検し、所定の能力を発揮するか確認してください。
- 本体の風窓をふさがないでください。
- 本体の風窓から金属片や水などの異物を入れないでください。
故障の原因になります。
- モータが止まるような無理な使い方はしないでください。
- 1パックを超える連続作業は、一度、本体を冷やしてください。
- 本体が熱くなったら作業を中断して冷やしてからご使用ください。
- ソケットは正しく確実に取りつけてください。
ソケット、ピン、リングに変形、摩耗、ひび割れなどがないことを確認の上、正しく確実に取りつけてください。

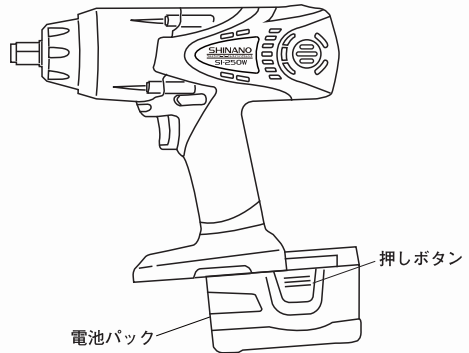

① 電池パックの取り付け方

- 電池パックを本体のハンドル部に"カチン"と音が出るまで差し込んで下さい。

② 電池パックの取り外し方

- 電池パックの両側の押しボタンを同時に押しながら、うしろに抜くと取り外せます。

③ 電池残量計について

- 電池が満タン時には全てのランプが点灯し、電池容量が少なくなるごとに"HIGH"→"MED"→"LOW"と点灯していきます。
- "LOW"表示ランプが点灯したら、電池パックを取り替え充電して下さい。

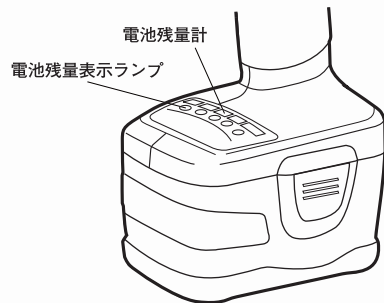

④ スイッチの操作

- このツールには、無段変速スイッチ機能がついています。
- スイッチを引いてツールをスタートさせます。
- スイッチの引込量により回転数が変わります。]
- スイッチが「ON」のとき、LEDライトが点灯して作業箇所を照らします。
- スイッチをはなすとブレーキがかかり、回転(運転)が停止(「OFF」)します。

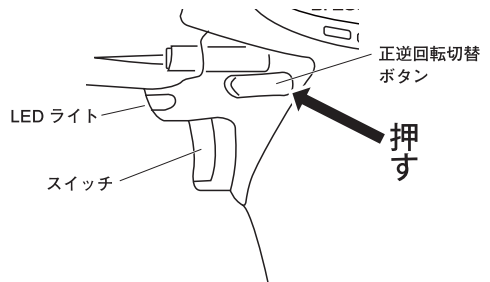

⚠ 注意

- 変速範囲での連続使用を避けてください。スイッチ破損の原因になります。

⑤ 正転、逆転の切り替え

- 正逆切替ボタンを押して正転(右回転)・逆転(左回転)を選択してください。
- 正逆切替ボタンを中央に合わすとスイッチがロックされた状態になります。無理にスイッチを押すと、スイッチが破損する原因になります。

⚠ 注意

- 正／逆回転切替ボタンを使用する際は、スイッチ引金が完全に放され、工具が回転を停止したことを確認してください。
- 工具を使用しない時は、必ず正逆切替ボタンを中央位置にしてください。

⑥ ソケットの取り付け

- ボルトまたはナットに合ったソケットをご利用ください。

※この商品は、ソケットは付属しておりません。

- ソケットを取り付けるときは、矢印の方向でソケットを底まで差し込んで下さい。

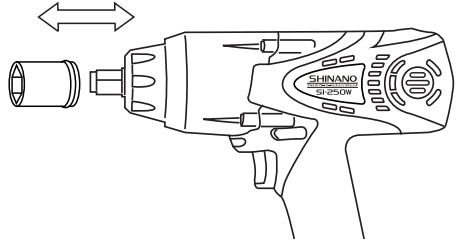

⚠ 注意

- ソケットを取り付け・取り外しする前に、必ずツールのスイッチをオフにしてください。

□ 上手な使い方

⚠ 注意

- 作業前に試しじめして、適切なスピードとしめつけ力を把握してください。空転したり、すべったりしてけがの原因になります。
- M 8 以下のボルトやナットの場合は、スイッチを引きこむ力を調整して作業してください。

- 本体をしっかり持ち、まっすぐに押しながらか転のないようにスイッチを少しずつ引いていくと上手にしめつけができます。しめつけ時間が長すぎるとボルトまたはナットやソケットが折れることがあります。事前に試しじめして適切なしめつけ時間を把握してください。

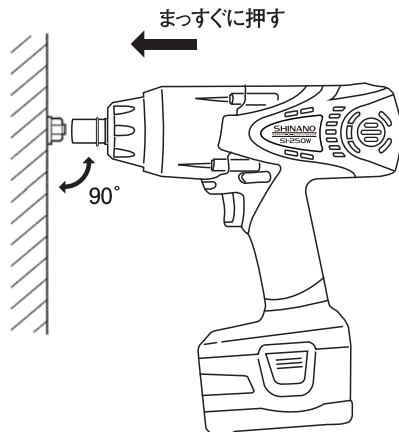

お手入れと保管

□ 使い終わったら

① 正逆切替ボタンを押して中央に合わせてスイッチをロックしてください。

※ 中央にするには、正逆切替ボタンが左右対称に見える状態にします。

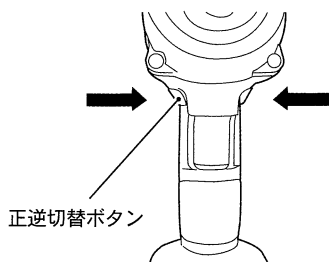

② 先端工具をとりはずしてください。

⚠ 注意

- 作業直後の先端工具は高温になっている場合がありますので、一度、本体を冷やしてから取りはずしてください。やけどの原因になります。

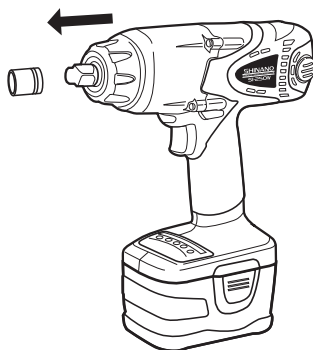

□ 保 管

- ① やわらかい布で拭いてください。
 - シンナー、ベンジンなどの揮発性のものは使用しないでください。
変色の原因になります。

- ② 充電器は、差し込みプラグを抜いてお手入れ、保管してください。

- ③ 定期的に点検、掃除してください。

- ④ 温度、湿度が低い乾燥した、お子さまの手の届かないところに保管してください。
 - 温度が50℃以上にあがる可能性のある場所（金属の箱や夏の車内）に保管しないでください。

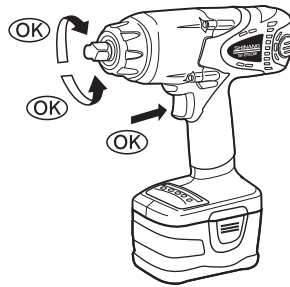
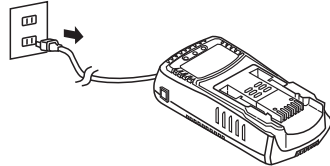
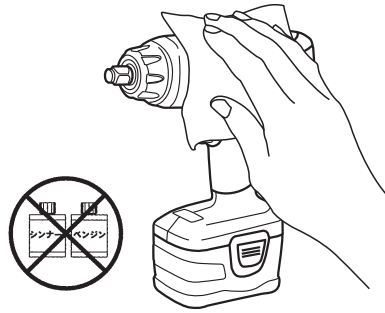

直射日光、車の中、お子様
ほこり、高温、湿気

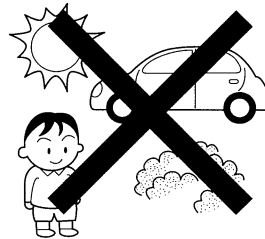

別売附属品

●充電器 SI-DC20UN37-30A

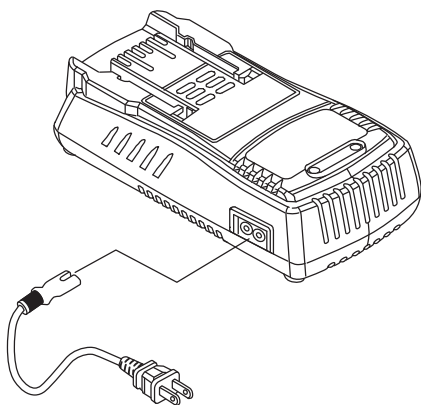

●電池パック SI-B2045L-2

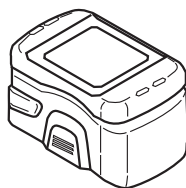

●キャリングケース

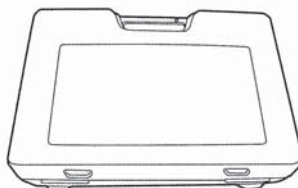

故障かな？と思ったときは

修理を依頼される前に、つぎのことを点検してください。

このようなときは	点検していただくこと
スイッチを入れても回転しない	<ul style="list-style-type: none">●電池パックは充電された状態ですか。●電池パックは本体の奥までしっかりと差し込んでありますか。●電池パックと本体の接点部にゴミが付着していませんか。●正逆切替ボタンが中央の位置になっていませんか。
モータが加熱する	<ul style="list-style-type: none">●無理な使用をしていませんか。
しめつけ時の振動が大きい	<ul style="list-style-type: none">●ソケットがはずれかかかっていませんか。
充電しない	<ul style="list-style-type: none">●入力電源はAC100Vのコンセント以外のものを使用していませんか。●充電器と電池パックの接点部にゴミが付着していませんか。●電池パックが熱くなっていませんか。 熱い場合は一度冷やしてから充電してください。●充電器の赤色のランプまたは赤色と緑色のランプが交互に点滅していませんか。または赤色のランプが点灯したままになっていませんか。 充電異常または電池パックの故障または寿命が考えられます。 接点部の汚れや端子の曲がりにより接触が悪くなっていないか点検のうえ、再度充電してください。

□その他の異常

上記を点検し、異常がある場合はただちに使用を中止し、本体および電池パックと充電器のセットでお買いあげの販売店にお持ち込みください。

□修理のときは

本機の修理はご自分でなさらないで、お買いあげの販売店または弊社営業所にご依頼ください。

修理の知識や技術のない方が修理されますと、十分な性能を発揮しないだけでなく、事故やけがの原因になります。

Memo

A series of horizontal dotted lines for writing.

輸入/発売元：

信濃機販株式会社

本 社 / 営業本部 〒175-0083 東京都板橋区徳丸1-20-17
TEL : 03(3931)3171(代) FAX : 03(3931)3178

NAGOYA・OSAKA・HIROSHIMA・FUKUOKA
<http://www.si-mark.co.jp>

MADE IN TAIWAN

改善のため、製品の機能および形状などは
予告なく変更する場合がありますので、ご了承ください。

検査合格

検

13.11.